

Wandelement „Lieferwagen“
Wall Element “Delivery Van”
Nr.: 23670

beleduc

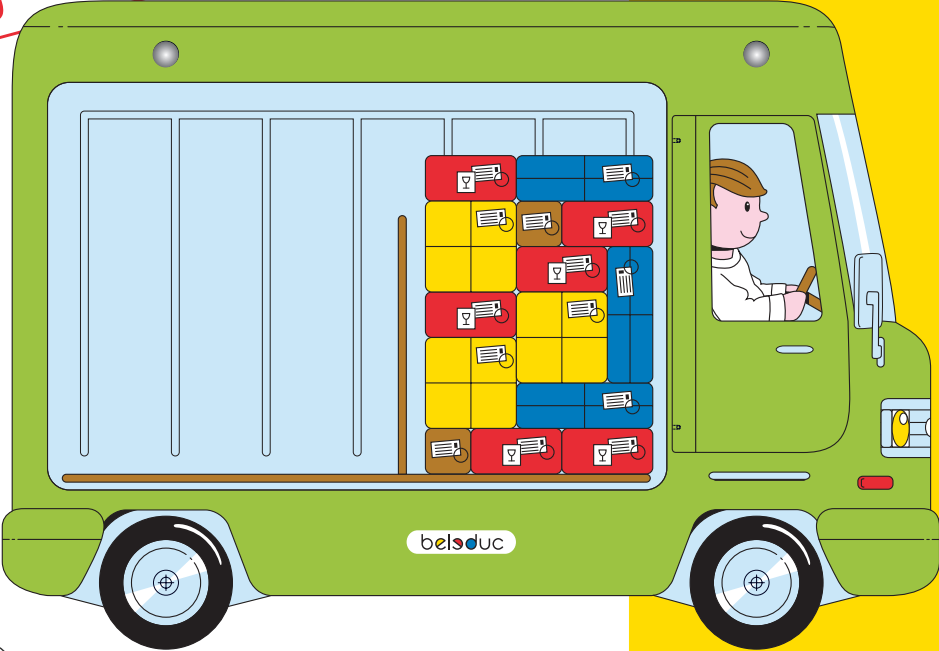

4+



1+

(D) (EN) (F) (NL) (ES) (I) (CHN)

Spielanleitung • Instruction • Règle du jeu •

Spelregels • Regla del juego • Manuale • 说明书

Autor: beleduc

Illustration: Holger von Thienen



Mathematische Bildung: Erlernen von Größenunterschieden, erstes strategisches Denken, Vorstellungsvermögen

Mathematical Education: Learning size differences, first strategic thinking, visualisation abilities

Formation mathématique: Apprendre les différences de taille, première pensée stratégique, capacité de présentation

Desarrollo matemático: Aprendizaje de tamaños, pensamiento estratégico, presentación

Rekenkundige ontwikkeling: Leren van verschillen in afmetingen, eerste strategische denken, voorstellingsvermogen

Educazione matematica: Imparare a differenziare le grandezze, stimolare il pensiero strategico, capacità creativa

数学领域: 学习不同尺寸, 基础的战略思考, 思维可视化能力

Sprachliche Bildung: Benennen von Farben, Erlernen von Positionen und Richtungsangaben

Linguistic Education: Naming colours, learning positions and directions

Formation linguistique: Nommer les couleurs, apprendre les positions et les informations de direction

Desarrollo del lenguaje: Nombrar colores, aprender posiciones e indicaciones de dirección

Taalkundige ontwikkeling: Kleuren een naam geven, posities en aangeven van richtingen leren

Educazione linguistica: Identificare i colori, imparare le posizioni e l'orientamento degli oggetti

语言领域: 颜色命名, 位置和方向的学习



4+



1+



Somatische Bildung: Feinmotorik, Auge-Hand-Koordination, Zuordnungsvermögen

Health Education: Fine motor skills, eye-hand coordination, classification skills

Formation somatique: Motricité fine, coordination œil-main, capacité de classement

Desarrollo somático: Motricidad fina, coordinación ojo-mano, habilidad de asignación

Somatische ontwikkeling: Fijne motoriek, oog-hand-coördinatie, vaardigheid tot indelen

Educazione somatic: Capacità motorie, coordinazione occhio-mano, capacità di abbinamento

生理发展和健康教育: 精细动作, 手眼协调, 归类技能

Soziale Bildung: Problemlösen, gemeinsames Spielen, Selbstkontrolle

Social Education: Problem-solving, playing together, selfmonitoring

Sociabilisation: Résoudre les problèmes, jouer ensemble, contrôle automatique

Desarrollo social: Resolución de problemas, juego colectivo, auto-evaluación

Sociale ontwikkeling: Problemen oplossen, samen spelen, zelfcontrole

Educazione sociale: Risolvere problemi, gioco di gruppo, autocontrollo

社会交往能力: 问题解决能力, 团队合作, 自我监督

Künstlerische Bildung: Kreativität, Phantasie, Erkennen von Farben

Art Education: Creativity, imagination, recognising colours

Formation artistique: Créativité, imagination, détecter les couleurs

Desarrollo artístico: Creatividad, imaginación, reconocimiento de colores

Artistieke ontwikkeling: Creativiteit, fantasie, herkennen van kleuren

Educazione artistica: Creatività, fantasia, riconoscere i colori

艺术和创新能力发展: 创造能力, 想象力, 颜色识别



Inhalt

- 1 Wandelement
- 1 Anleitung
- 4 Schrauben
- 1 Inbusschlüssel

Contents

- 1 wall element
- 1 instructions leaflet
- 4 screws
- 1 Allen key

Contenu

- 1 élément mural
- 1 notice
- 4 vis
- 1 clé Inbus

Contenido

- 1 módulo de pared
- 1 guía de instrucciones
- 4 tornillos
- 1 llave

Inhoud

- 1 wandelement
- 1 handleiding
- 4 schroeven
- 1 inbussleutel

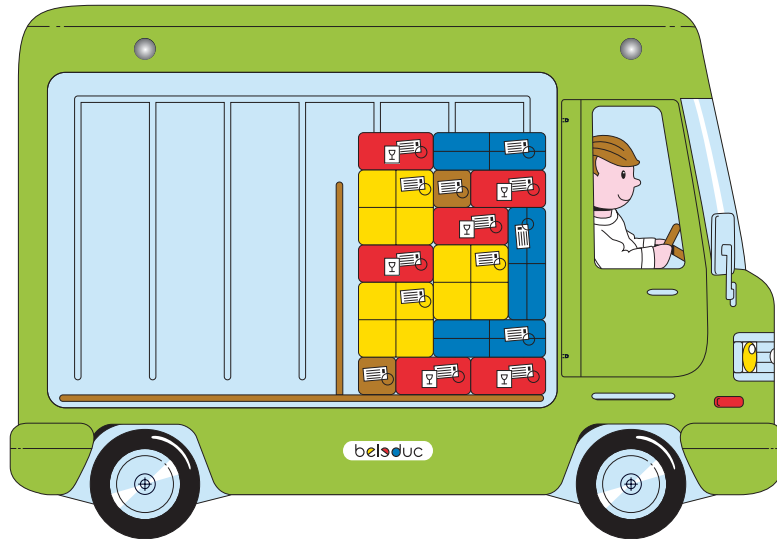

Contenuto

- 1 pannello da parete
- 1 istruzioni
- 4 viti
- 1 chiave a brugola

配件

- 1 个墙面游戏主体
- 1 本说明书
- 4 个螺丝
- 1 个扳手



23670 Wandelement „Lieferwagen“

Wandelemente regen die Phantasie an und fordern mit ihrer Erscheinung immer wieder zum Ausprobieren und Spielen auf. Wandelemente sind Teil des täglichen Kindergartenlebens und bewirken eine stimulierende Raumatmosphäre.

Das Wandelement „Lieferwagen“ erzählt schon auf den ersten Blick eine kleine Geschichte, die die Spielsituation unmittelbar deutlich macht: Der kleine Lieferwagenfahrer muss die verschiedenen Päckchen geschickt umpacken, damit er endlich auf Tour gehen kann. Er freut sich natürlich ganz besonders darüber, dass die Kinder ihn dabei tatkräftig unterstützen möchten.

Es gibt vier verschiedene Arten von Päckchen. Diese sind entlang der Führungsschienen frei verschiebbar. Auf dem Untergrund sind zwei Stapelvor schläge aufgedruckt:

Auf der linken Seite sind die Umrisse rot markiert, so dass klar ersichtlich ist, welches Päckchen an welche Stelle geschoben werden soll. Hier wird der Größe nach sortiert.

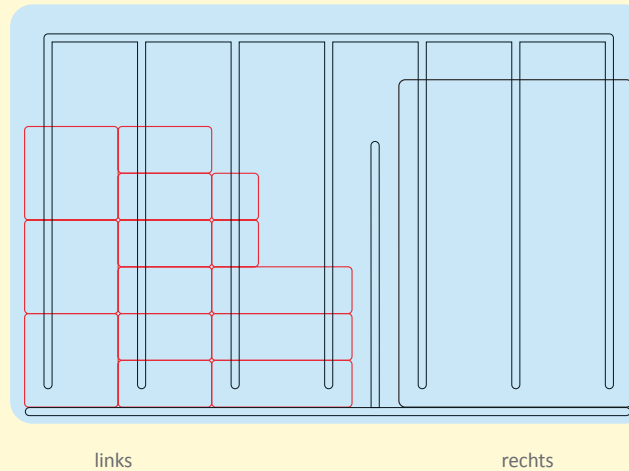

Auf der rechten Seite ist lediglich der Gesamtumriss aller Päckchen mit einer schwarzen Linie gekennzeichnet. Hier heißt es, möglichst platzsparend zu sortieren, denn alle Päckchen sollen in den Umriss hineinpassen.

Die Möglichkeit zur Selbstkontrolle besteht, wenn man die Fahrertür aufklappt. Der freundliche Fahrer hat uns hier als Hilfe einen Handkoffer hingestellt, auf dem eine mögliche Packweise dargestellt ist.

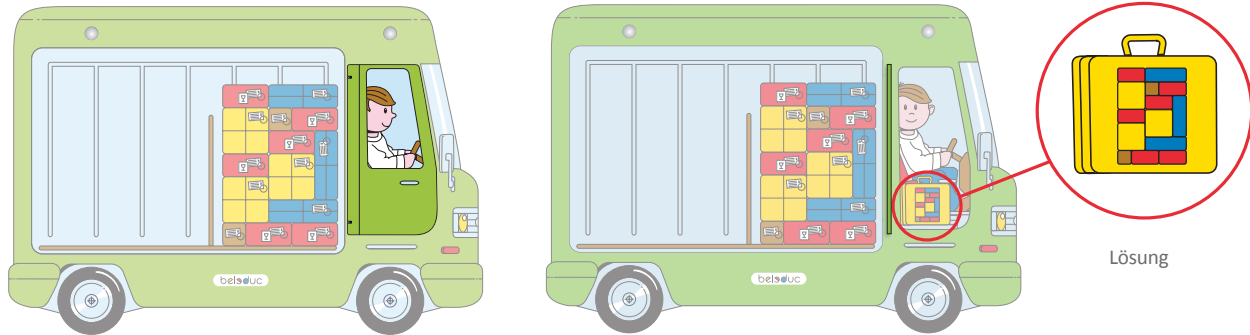

Das Wandelement „Lieferwagen“ lässt sich mit den beiliegenden Schrauben leicht an der Wand befestigen und ist frei von losen Teilen. Es eignet sich hervorragend zum selbstständigen Spiel, aber auch zur Beschäftigung unter Anleitung. Es animiert zum spontanen kurzfristigen Ausprobieren ebenso wie zum längeren Tüfteln.

So wird nicht nur spielend die Auge-Hand-Koordination geschult, sondern insbesondere auch die Entwicklung des räumlichen und kombinatorischen Denkens gefördert. Größen werden verglichen und zueinander in Beziehung gesetzt und somit die Grundlagen des mathematischen Verständnisses erlernt.

Praxistipp für Erzieher/-innen:



Geben Sie den Kindern zunächst einfache Sortieraufgaben. Lassen Sie zum Beispiel alle langen Päckchen auf eine Seite schieben. So lassen sich unterschiedliche Größen- und Farbeigenschaften erfahren und benennen.



Lassen Sie die Kinder die Aufgaben gemeinsam lösen. So werden sie animiert, sich über ihre Tätigkeiten austauschen und entwickeln ganz nebenbei Kommunikationsfähigkeit und soziale Kompetenz.



Gibt es noch andere Möglichkeiten die Pakete zu stapeln? Geben Sie den Kindern Anstoß, eigene Ordnungen zu erstellen. Dies fördert die Entwicklung ihrer Kreativität und ihres Vorstellungsvermögens.

23670 Wall Element "Delivery Van"

Wall elements activate children's imagination, and by their presence and design encourage them again and again to play and try things out. Wall elements, as a part of daily life in kindergarten, create a stimulating atmosphere in the group room.

On first sight the wall element "Delivery Van" has a little story to tell, which makes the play situation immediately clear: the young van driver has to skilfully rearrange the various packages, so that he can start out at last on his delivery round. Of course he is especially pleased that the children are giving him such a lot of help with this.

There are four different types of packages. These can be freely moved by sliding along the guide rails. On the background, two suggested stacking arrangements are printed:

On the left, outlines are marked in red, making it clear which packages need to be positioned where. Here, sorting takes place according to size.

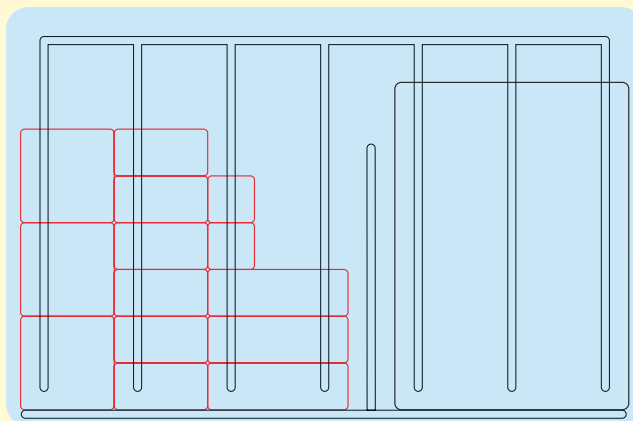

left

right

On the right, only the general outline of all the packages is indicated by a black line. Here, sorting should save as much space as possible, because all the packages need to fit into the outlined space.

A possibility for self-monitoring is revealed when the driver's door is opened. The friendly driver has placed a small suitcase there, displaying a possible way of arranging the packages.

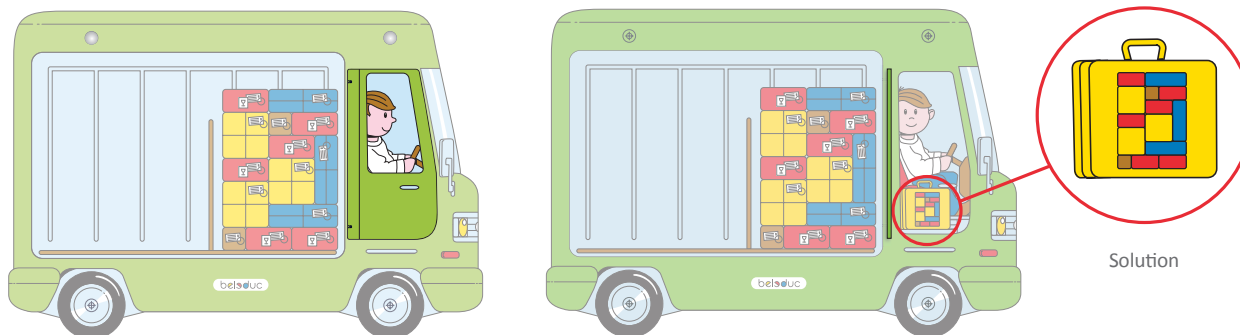

The wall element “Delivery Van” can be easily fixed to the wall using the enclosed screws, and has no loose parts. It is ideal for independent play, but also for activities following instructions. It invites brief, spontaneous try-outs as well as longer experimentation.

Thus not only does it train eye–hand coordination, it also helps develop spatial sense and combinational (strategic) thought. Sizes are compared and related to one another, thus laying the foundations for mathematical understanding.

Practical tips for (kindergarten) teachers:



First, give the children a simple sorting task – for instance, sliding all the long packages to one side. This gives them an opportunity to experience and name different characteristics of size and colour.



Let the children solve the tasks together. In this way, they will be motivated to discuss their activities, developing communication skills and social competence as they play.



Are there other possible ways of stacking the packages? Encourage the children to make their own arrangements. This helps develop their creativity and their visualisation abilities.

23670 Élément mural «Transporteur»

Les éléments muraux stimulent l'imagination et invitent par leur aspect à essayer plusieurs fois et à jouer. Les éléments muraux font partie de la vie quotidienne de la crèche et créent une atmosphère stimulante.

L'élément mural «Transporteur» raconte une petite histoire dès le premier regard et illustre directement la situation de jeu: le petit conducteur du transporteur doit déplacer avec adresse différents paquets afin de partir en tournée. Il se réjouit que les enfants aient envie de l'aider.

Il existe quatre types de paquets différents. Ils peuvent être glissés le long des rails. Sur le sol, deux propositions d'empilage sont imprimées:

Sur le côté gauche, les contours sont marqués en rouge de sorte à voir clairement quel paquet doit être déplacé à quel endroit. On trie ici par taille.

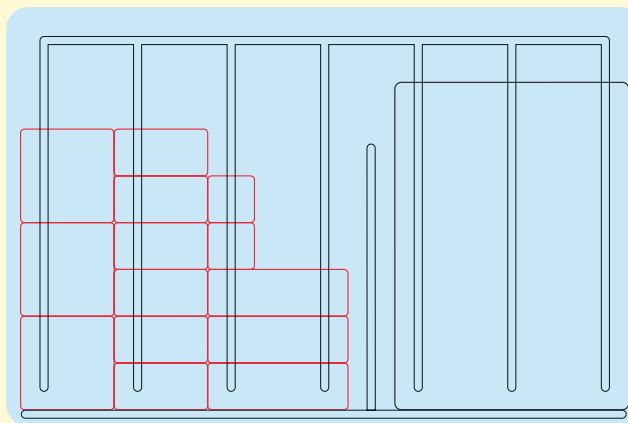

gauche

droite

Sur le côté droit, seul le contour total de tous les paquets est signalé par une ligne noire. Il faut ranger ici de manière à gagner de la place et à ce que tous les paquets rentrent.

Il existe une possibilité d'auto-contrôle lorsque l'on rabat la porte du conducteur. Pour nous aider, l'aimable conducteur a placé ici une mallette sur laquelle un mode de rangement est représenté.

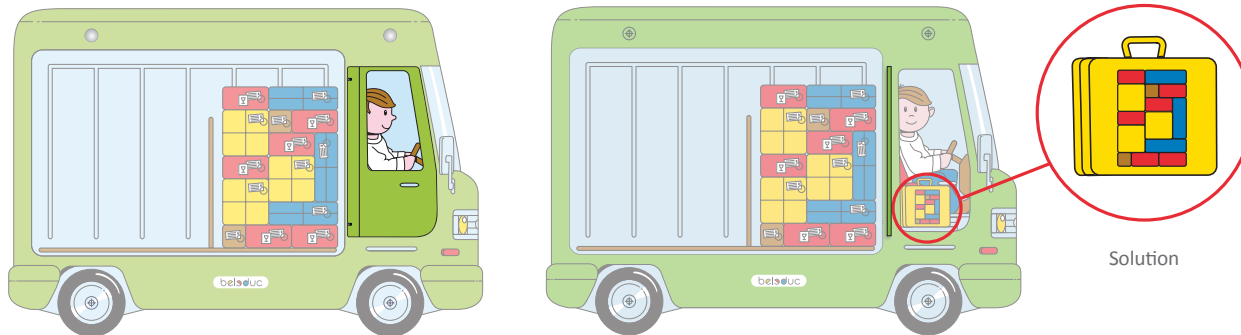

L'élément mural «Transporteur» peut être facilement fixé au mur avec les vis fournies et ne comporte aucune pièce mobile. Il permet de jouer en toute autonomie ou de s'occuper avec des instructions correspondantes. Il incite à l'essai rapide et spontané ainsi qu'à la recherche prolongée.

Ainsi, la coordination œil-main est enseignée et le développement de la pensée spatiale et combinée est stimulé. Les tailles sont comparées et mises en relation et les bases de la compréhension mathématique sont enseignées.

Conseil pratique pour les éducateurs:



Donnez aux enfants des exercices de classement simples. Par exemple, faites-les glisser tous les paquets longs sur le côté. Ainsi, il est possible d'apprendre et de nommer les différentes tailles et couleurs.



Laissez les enfants résoudre les exercices ensemble. Ils sont ainsi incités à échanger sur leurs activités et développent en plus une capacité de communication et une compétence sociale.



Est-ce qu'il y a d'autres possibilités d'empiler les paquets? Incitez les enfants à créer leurs propres organisations. Cela stimule leur créativité et leur capacité de représentation.



23670 Módulo de pared "El camión de reparto"

Los módulos de pared estimulan la imaginación e incitan a probar una y otra vez, jugando con las múltiples posibilidades que ofrecen. Estos módulos forman parte del día a día en las guarderías y contribuyen a crear un entorno estimulante.

El módulo de pared "el camión de reparto" transmite ya a primera vista una pequeña historia, que permite comprender el juego directamente: el conductor tiene que ser habilidoso y disponer todos los paquetes en el camión para poder comenzar la ruta. Está encantado con la idea de que los niños le echen una mano.

Hay cuatro tipos de paquete diferentes. Los paquetes se pueden ir desplazando por los rieles. En el fondo aparece trazado el contorno de dos posibles propuestas para apilar los paquetes:

En la parte izquierda, el contorno está trazado en color rojo, de manera que se ve con claridad qué paquete se debe desplazar a los distintos lugares. En este caso se clasifica por tamaño.

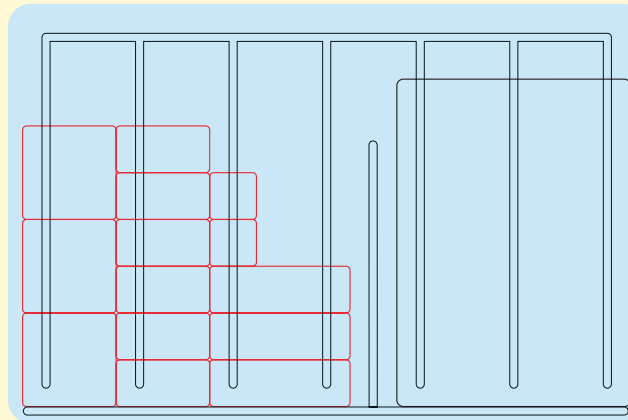

izquierda

derecha

En la parte derecha sólo se muestra con una línea de color negro el contorno genérico de todos los paquetes. En este caso habrá que colocar los paquetes economizando el mayor espacio posible para que entren todos.

Para ver si lo hemos hecho bien, podemos abrir la puerta del conductor, quien ha sido tan amable que ha colocado un maletín donde nos muestra una posible manera de ordenar los paquetes.

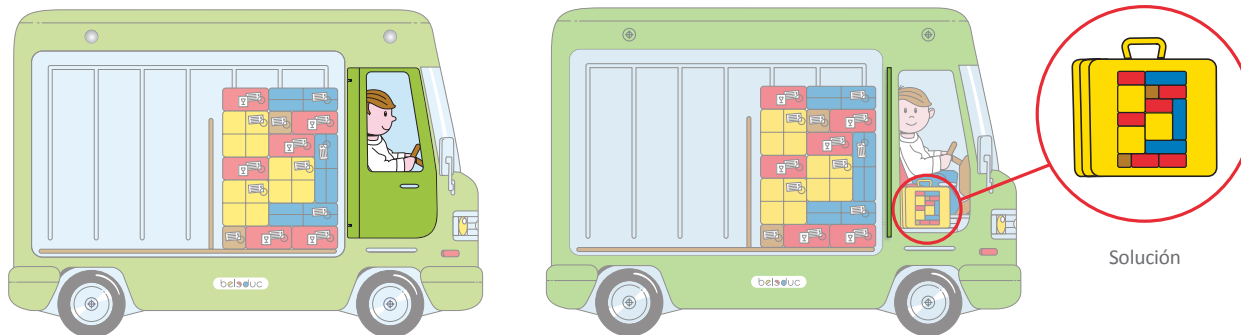

El módulo de pared “el camión de reparto” se puede colocar fácilmente en la pared con ayuda de los tornillos que se suministran; no tiene piezas sueltas. Es muy apropiado tanto para jugar de forma autónoma, como para hacerlo siguiendo indicaciones. Es estimulante para hacer pruebas puntuales, o también para ocuparse durante más tiempo.

No solo se ejercita jugando la coordinación ojo-mano, sino que se fomenta especialmente el desarrollo del pensamiento espacial y combinatorio. Se comparan los tamaños y se establecen relaciones entre ellos, lo que supone la base de la comprensión matemática.

Consejos para educadores/as:



Al principio encargue a los niños tareas sencillas de clasificación. Por ejemplo, pueden poner a un lado todos los paquetes más grandes. Esto les irá permitiendo diferenciar y nombrar tamaños y colores.



Los niños pueden resolver las tareas juntos. De esa manera se sentirán alentados a compartir lo que hacen y desarrollar de paso la capacidad de comunicación y las habilidades sociales.



¿Hay más posibilidades aún de amontonar los paquetes? Estimule a los niños para que elaboren su propia disposición de paquetes. Esto fomenta el desarrollo de la creatividad y la imaginación.

Wandelementen stimuleren de fantasie en nodigen met hun verschijning steeds weer uit om te spelen en iets nieuws uit te proberen. Wandelementen zijn deel van het dagelijks leven in kleuterscholen en stimuleren de ruimtelijke atmosfeer.

Het wandelement „Bestelauto“ vertelt al bij de eerste aanblik een klein verhaal, dat de spelsituatie meteen duidelijk weergeeft: de kleine chauffeur van de bestelauto moet de verschillende pakjes handig op een andere manier op elkaar stapelen, zodat hij eindelijk met zijn rit kan beginnen. Hij is natuurlijk erg blij dat de kinderen hem daarbij flink willen helpen.

Er zijn vier verschillende soorten pakjes. Deze kan men langs de rails vrij verschuiven. Op de ondergrond zijn twee suggesties voor het stapelen gedrukt:

Aan de linkerkant zijn de omtrekken rood gemarkeerd, zodat het duidelijk is welk pakje op welke plek moet worden geschoven. Hier wordt al naargelang de afmetingen gesorteerd.

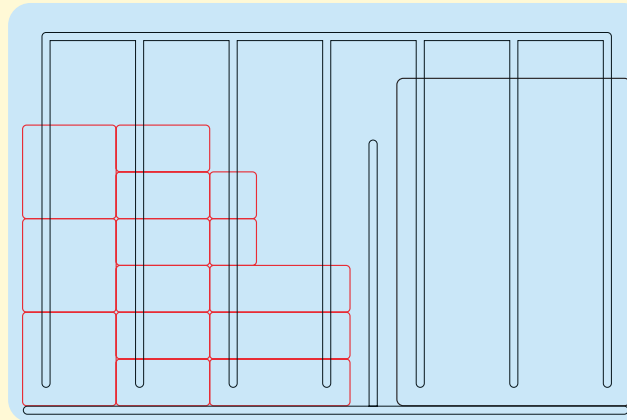

links

rechts

Aan de rechterkant is alleen de totale omtrek van alle pakjes met een zwarte streep gekenmerkt. Hier moet men indien mogelijk plaatsbesparend sorteren, want alle pakjes moeten in de omtrek passen.

De mogelijkheid tot zelfcontrole bestaat wanneer men de deur van de chauffeur opent. De vriendelijke chauffeur heeft voor ons hier als hulp een handkoffer neergezet, waarop afgebeeld staat op welke manier de pakjes gestapeld kunnen worden.

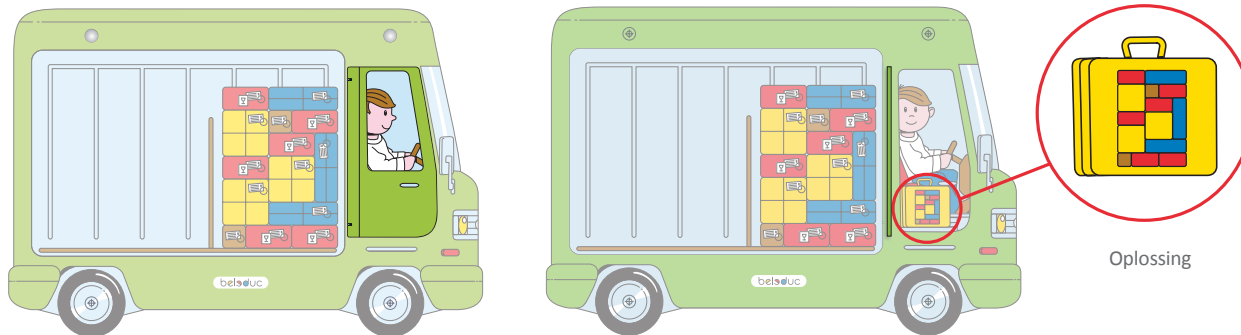

Het wandelement „Bestelauto“ kan met de meegeleverde schroeven gemakkelijk aan de wand worden bevestigd en heeft geen losse onderdelen. Het is zeer geschikt voor het zelfstandig spelen, maar ook voor het spelen onder begeleiding. Het spoort zowel aan om kort iets uit te proberen, maar ook om er langer aan te knutselen.

Op deze manier wordt niet alleen spelenderwijs de oog-hand-coördinatie geschoold, maar vooral ook de ontwikkeling van het ruimtelijke en combinatorische denken. Afmetingen worden vergeleken en in relatie tot elkaar gebracht. Daardoor worden de basisprincipes van het rekenkundig begrip geleerd.

Tip voor de praktijk voor spelbegeleiders:



Geef de kinderen eerst eenvoudige sorteeropgaven. Laat hen bijvoorbeeld alle lange pakjes op een kant schuiven. Zo leren ze verschillende eigenschappen van afmetingen en kleuren kennen en deze een naam geven.



Laat de kinderen de opgaven samen oplossen. Zo worden ze aangespoord om van gedachten te wisselen over hun bezigheden en ontwikkelen ze terloops communicatievermogen en sociale competentie.



Zijn er nog andere mogelijkheden om de pakjes te stapelen? Spoor de kinderen aan om de pakjes zelf te rangschikken. Dit stimuleert de ontwikkeling van hun creativiteit en voorstellingsvermogen.

23670 Pannello da parete "Furgoncino"

I pannelli da parete stimolano la fantasia ed essendo sempre a vista invogliano ogni volta a cimentarsi nel gioco. I pannelli da parete fanno parte della quotidianità vissuta all'asilo e creano un'atmosfera stimolante nelle aule dove sono installati.

Già a prima vista il pannello da parete „Furgoncino“ ispira il racconto di una storiella che immediatamente illustra in cosa consiste il gioco: il personaggio dell'autista deve riuscire a sistemare bene i diversi pacchetti per partire e iniziare il suo giro di consegne. Naturalmente sarebbe felicissimo di ricevere l'aiuto attivo dei bambini per quest'operazione.

I pacchetti sono di diverso tipo e possono essere spostati a piacimento lungo le guide. Sullo sfondo sono stampati due suggerimenti per il posizionamento dei pacchi:

Sul lato sinistro i contorni evidenziati in rosso indicano chiaramente quali pacchetti devono essere inseriti in un determinato posto. In tal caso la selezione si basa sulla grandezza.

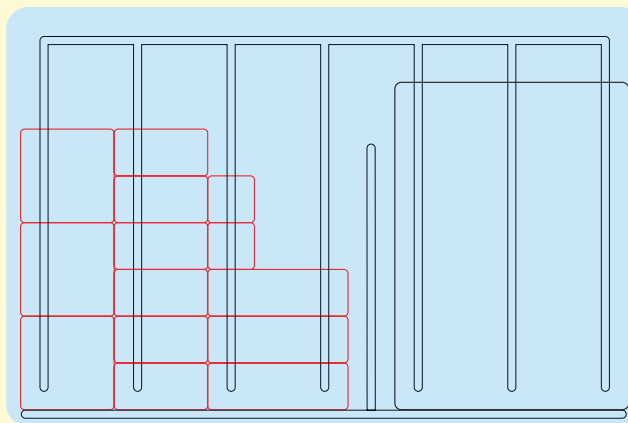

sinistra

destra

Sul lato destro, invece, si trova soltanto il contorno complessivo di tutti i pacchetti evidenziato con una linea nera. In tal caso si tratta di selezionare i pacchi in modo da occupare il minor spazio possibile, dal momento che devono entrare tutti nel contorno.

È possibile ricorrere all'autocontrollo aprendo lo sportello dell'autista. Il simpatico personaggio ha preparato una valigia che può essere utile: sulla valigia, infatti, è illustrata una possibile soluzione di sistemazione per i pacchi.

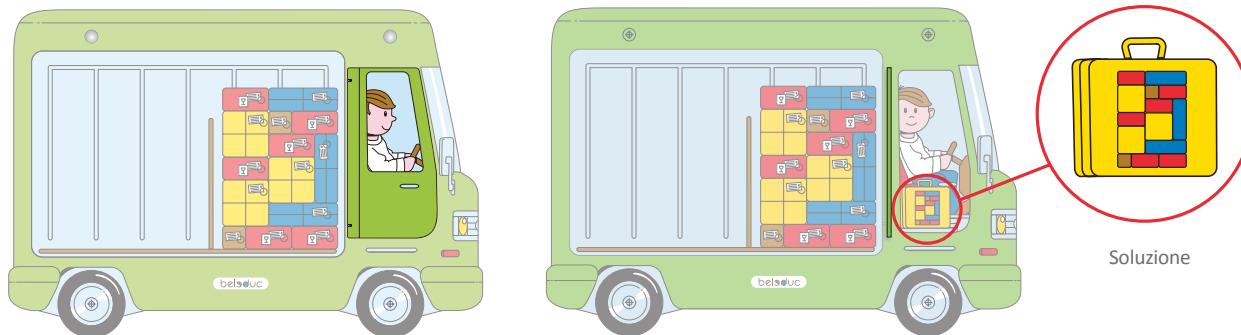

Il pannello da parete „Furgoncino“ si fissa facilmente alla parete con le viti fornite in dotazione e non possiede pezzi staccabili. Si presta perfettamente al gioco autonomo ma è ideale anche per le attività guidate. Invita a tentativi improvvisati al momento oppure stimola un prolungato esercizio d’ingegno.

In questo modo il gioco non solo allena la coordinazione occhio-mano, ma promuove anche lo sviluppo del pensiero spaziale e della logica combinatoria. Le grandezze devono essere confrontate e messe in relazione le une con le altre, così si imparano i fondamenti della logica matematica.

Suggerimenti pratici per educatori/educatrici:



All’inizio proponete ai bambini semplicemente di selezionare dei gruppi. Per esempio, fate mettere da parte tutti i pacchetti lunghi. In questo modo i piccoli possono imparare e riconoscere le diverse categorie di grandezza e colore.

Fate lavorare i bambini in gruppo, così saranno stimolati a condividere le loro attività e a sviluppare capacità comunicative e competenze sociali.

Ci sono altre possibilità per sistemare i pacchetti? Stimolate i bambini a creare un ordine personale. In questo modo li aiutate a sviluppare la loro creatività e la loro immaginazione.

23670 墙面游戏“货车”

墙面游戏启发孩子们的想象力，墙面游戏和它的设计鼓励孩子们一遍遍地玩耍，尝试新鲜事物。作为幼儿园生活中重要的一部分，墙面游戏创造了一个积极的团队氛围。

第一次玩墙面游戏“货车”，可以通过一个小故事让大家清楚地明白玩乐场景：年轻的货车司机需要进行包裹分类，以方便他的包裹配送工作。当然，他也特别高兴孩子们可以给他这么多的帮助。

游戏包含4种不同的包裹。这些包裹可以自由地在引导轨道里滑动。背景板上也印有2种建议叠放方式。

在左边，轮廓线是红色的，可以清晰地看到哪种类型的包裹放到什么位置。包裹归类是根据包裹的尺寸来的

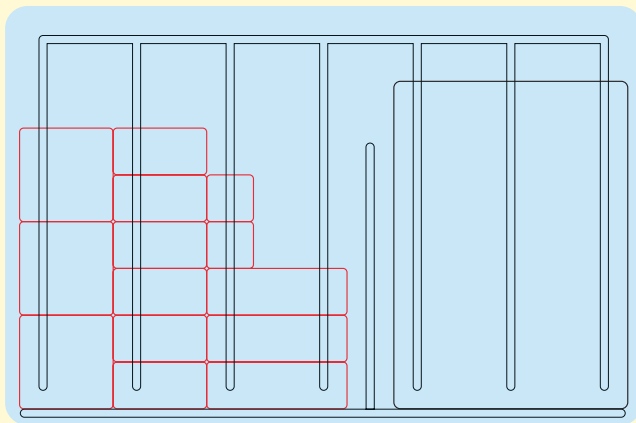

左边

右边

在右边，只有一个黑线边框表示。在这里，需要尽可能的考虑节约空间，因为要将所有的包裹都放在这些黑线框内

司机可以打开门对包裹的叠放做自我检查。和蔼的司机将手提箱放置在边上，给大家展示了其中一种包裹叠放的方式。

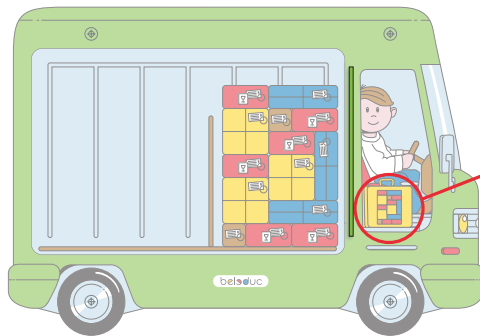
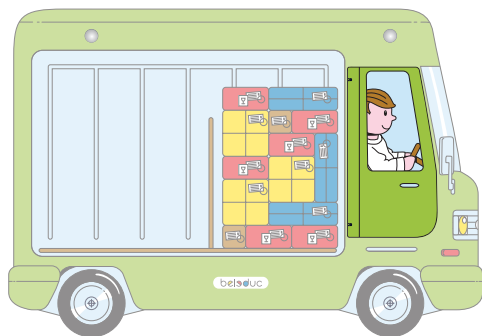

方案

墙面游戏“货车”可以轻松地用螺丝固定在墙上，没有分散的配件。它非常适合于孩子们独立玩耍，同时也可以根据游戏规则来玩耍。简短地说，这款墙面游戏引导孩子们进行长时间的叠放尝试。放方式。

这款产品不只是训练手眼协调能力，同时也培养空间感知和（战略性的）组合思维。不同尺寸的设计相互比较并且相互关联，为算术理解奠定基础。

给老师的实用贴士：



首先，给孩子们一个简单的归类任务 - 例如，将所有长的包裹滑动到一边。这种任务可以给孩子们一个体验和认知不同尺寸和颜色的机会。



让孩子们一起完成任务。用这种方式，他们可以积极地谈论他们的活动任务，在玩耍过程中培养孩子们的沟通技能和社交能力。



包裹叠放有别的方式吗？鼓励孩子们按自己的想法进行安排。培养孩子们的创造力和想象力。



Horizontal lines for writing notes on a yellow background.

beleduc

beleduc Lernspielwaren GmbH
Heinrich-Heine-Weg 2
09526 Olbernhau, Germany
www.beleduc.de

Tel. + 49 37360 162 0
Fax + 49 37360 162 29
info@beleduc.de

© beleduc 2015

